



DRZWI
WEWNĘTRZNE
OKLEINOWANE
2020/2



Barański[®]
D R Z W I

OPTIMO



DRZWI NOWYCH MOŻLIWOŚCI

WWW.BARANSKIDRZWI.PL



Barański Drzwi to jedna z największych pracowni stolarskich w Polsce. Jesteśmy ekspertami drewna i o drewnie wiemy wszystko. Już od ponad 30 lat w głębi Warmii i Mazur tworzymy drzwi najwyższej jakości o unikatowym designie. Nasi Klienci cenią oryginalne wzornictwo, a także przełomowe rozwiązania technologiczne. W ramach Barański Drzwi oferujemy trzy kolekcje produktów:

- **Barański Premium** obejmuje drzwi wewnętrzne jak i zewnętrzne, które wyróżniają pierwszorzędne materiały oraz najwyższej klasy komponenty. Ich konstrukcję opieramy na drewnie, a wykańczamy lakierowanymi naturalnymi okleinami.
- **Barański Smart** to drzwi do zadań specjalnych, przeznaczone głównie dla biznesu. Wyróżniają je wyjątkowe parametry w zakresie antywłamaniowości, akustyki czy przeciwpożarowości.



Barański Optimo to idealny pomysł na drzwi mieszkaniowe dla klientów poszukujących wysokiej jakości w optymalnej cenie. Wykorzystaliśmy nasze doświadczenie w drewnie i stworzyliśmy drzwi oparte o materiały drewnopochodne wykończone odpornymi na uszkodzenia okleinami syntetycznymi. W modelach Optimo zastosowaliśmy wiele elementów podnoszących jakość i zapewniających wytrzymałość drzwi. Konstrukcja opiera się na płycinach o zwiększonej grubości. Stabilność drzwi gwarantuje drewniany ramiak skrzydła oraz wodoodporny i niezwykle trwały klej poliuretanowy. W standardzie wykończenia zaoferowaliśmy gładkie szkło bezpieczne VSG oraz zamki na styl włoski. W niniejszym katalogu zapraszamy do zapoznania się z ofertą i inspiracjami Barański Drzwi dla drzwi wewnętrznych okleinowanych Optimo.

Założyciel: *Ignacy Barański*



CO NAS WYRÓŻNIA

skrzydła wewnętrzne



DESIGN

Od minimalistycznej nowoczesności po elegancką tradycję – starannie zaprojektowana szeroka gama modeli drzwi przypadnie do gustu każdego klienta.



SOLIDNOŚĆ KONSTRUKCJI

Konstrukcja drzwi została opracowana z myślą o zwiększeniu wytrzymałości oraz stabilności. Zastosowanie zwiększonej grubości płyt w zakresie od 6 mm do 22mm, środkowych ramiaków 22 i 35 mm oraz szkła warstwowo klejonego 6 mm, nie tylko pozwoliło osiągnąć ten efekt, ale również znacząco podniosło wygłuszenie drzwi.



Dokładne informacje budowy konstrukcji skrzydła drzwiowego zamieszczone są przy każdej z linii wyrobów

CO NAS WYRÓŻNIA

ZAMKI WE WŁOSKIM STYLU

Zastosowaliśmy zamki „w stylu włoskim” zarówno w wersji STANDARD jak i MAGNETYCZNEJ. Charakteryzują się one zmniejszoną powierzchnią widocznej części metalowej oraz symetrycznie umieszczonym pojedynczym językiem ryglującym. Język jest wykonany z polimeru ABS, co wycisza zamki przy zamknięciu. Zamki są dostosowane do wszystkich rodzajów dostępnych klamek drzwiowych.

Wersja PRZYLGOWA - Zamek STANDARD



Wersja BEZPRZYLGOWA - Zamek MAGNETYCZNY



ZABEZPIECZENIE PRZED WILGOCIĄ

Jako nieliczni wykonujemy ościeżnice regulowane w wersji wilgocioodpornej. Ościeżnice takie można zastosować w pomieszczeniach narażonych na nadmierne działanie wilgoci (łazienki, sauny). Wariant ten jest dostępny jako opcja za dopłatą, patrz str. 48.



MDF wilgocioodporny



WYTRZYMAŁE ZAWIASY

Wersja PRZYLGOWA - Zawiasy CZOPOWE



Zawiasy czopowe, przeznaczone są do drzwi w wersji przylgowej. Montaż odbywa się w ościeżnicy na stalowej kieszeni, co zapewnia ich bardzo dużą wytrzymałość. Zawiasy posiadają możliwość regulacji. Za dopłatą dostępne są dedykowane nasadki aluminiowe dopasowane kolorystycznie do oferowanych klamek drzwiowych. Dla każdej szerokości stosowane są 3 szt. zawiasów.

Wersja BEZPRZYLGOWA - Zawiasy UKRYTE 3D



Zawiasy ukryte, wykonywane są wyłącznie w wersji bezprzylgowej drzwi. Ze względu na swoją wytrzymałość stosowane są tylko dwie sztuki dla drzwi o szerokości „60” - „90”. Dodatkowy trzeci zawias stosowany jest w drzwiach o szerokości „100”. Zawiasy te posiadają płynną regulację w systemie 3D oraz osłonki w standardzie.

USZCZELKA OPADAJĄCA

W celu zwiększenia komfortu ciszy w pomieszczeniach zastosowaliśmy dodatkowe uszczelnienie dolnej szczeliny drzwi przez zastosowanie mechanizmu uszczelki opadającej. Uszczelka działa na zasadzie opadającej lub unoszącej się kurtyny w miarę zamykania lub otwierania drzwi. Uszczelka ta jest dostępna jako opcja za dopłatą, patrz str. 58.

Uszczelka OPADAJĄCA



CO NAS WYRÓŻNIA

skrzydła wewnętrzne

RAMIAK DREWNIANY SKRZYDŁA W STANDARDZIE

Nowo opracowana konstrukcja ramiaków pionowych z rdzeniem drewnianym zwiększa o ponad połowę wytrzymałość skrzydeł drzwiowych na zginanie oraz przeszło dwukrotnie podnosi ich sztywność w odniesieniu do tradycyjnych ramiaków z MDF, co potwierdziliśmy badaniami laboratoryjnymi.







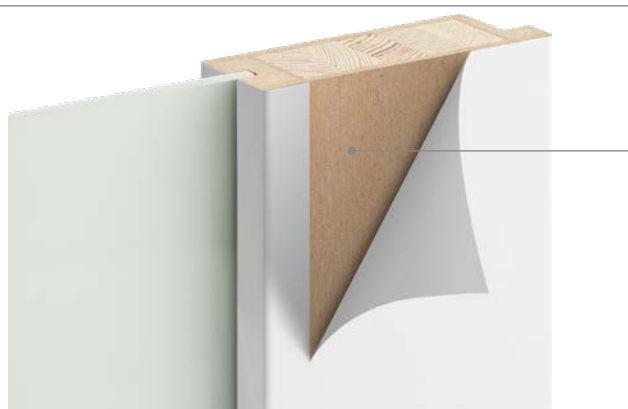

JAKOŚĆ WYKONANIA

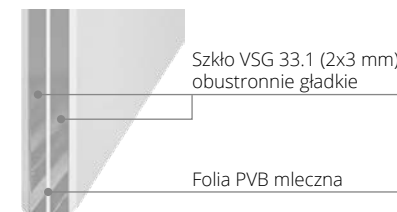
Zastosowany wodoodporny klej poliuretanowy całkowicie eliminuje odklejanie się okleiny. Użycie technologii okleinowania obwodowego pozwala uzyskać jednolitą powierzchnię na elementach drzwiowych.



SZKŁO BEZPIECZNE VSG grubości 6 mm W STANDARDZIE



-  **BEZPIECZEŃSTWO** – dzięki warstwowej budowie i wytrzymałej warstwie folii szkło podczas stłuczenia zachowuje spójność nie wytwarza odłamków co nie powoduje okaleczeń.
-  **HIGIENICZNE** – dzięki obustronnie gładkiej powierzchni nie przylegają do niego drobnoustroje.
-  **ŁATWE W UTRZYMANIU CZYSTOŚCI** – nie przebarwia się i nie zostawia smug podczas czyszczenia.
-  **ODPORNE NA „CHEMIĘ DOMOWĄ”** – możliwość stosowania środków czyszczących będących w domowym użytku.
-  **ODPORNE NA ZARYSOWANIA** – szkło gładkie o bardzo twardej powierzchni odporne na zarysowania oraz wycieranie podczas czyszczenia.
-  **WYGŁUSZAJĄCE** – dzięki swojej warstwowej budowie znacząco obniża poziom przedostającego się hałasu do pomieszczenia.

DOSTĘPNOŚĆ WARIANTÓW

Wszystkie linie drzwi dostępne w obydwu wariantach krawędzi drzwi: przylgowe i bezprzylgowe



Wariant PRZYLGOWY



Wariant BEZPRZYLGOWY

CO NAS WYRÓŻNIA



DOBÓR OKLEIN

Okleiny, które używamy do produkcji naszych drzwi to bardzo nowoczesne laminaty z grupy oklein CPL (technologia wolnego, wielowarstwowego prasowania CLPL) oraz laminaty polipropylenowe PP. Charakteryzują się dużą odpornością na ścieralność oraz zawilgocenie podczas użytkowania. Dzięki swojej wielowarstwowej budowie oraz specjalnemu nadrukowi 3D prezentują niemalże idealne odczucie głębi struktury i rysunku naturalnego drewna.

DREWNOPODOBNE

Odcienie bieli i szarości



02 Dąb Biały Cętkowany



03 Orzech Popielaty



04 Orzech Szary

JEDNOBARWNE

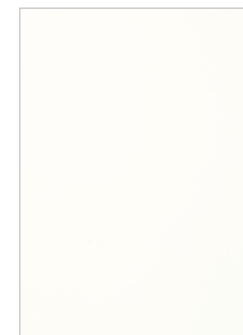

01 Biały Mat



12 Czarny Mat
(tylko ościeżnice)

DREWNOPODOBNE

Odcienie brzozy i brzozy



05 Dąb Ecrú



06 Dąb Naturalny



07 Dąb Cappuccino



08 Dąb Rustykalny



09 Dąb Olejowany



10 Orzech Whisky



11 Dąb Czekoladowy

LINIE SKRZYDEŁ DRZWIOWYCH

| | |
|----------------------------|-------|
| PRESTIGE | 10-13 |
| RETRO | 14-17 |
| CLASSIC | 18-23 |
| GRANDE | 24-31 |
| MODERN | 32-37 |
| VERTICAL | 38-39 |
| STYL | 40-41 |
| Inspiracja BLACKWOOD | 42-43 |
| GLASS | 44-46 |

OŚCIEŻNICE I NAŚWIETLA

| | |
|--------------------------|-------|
| REGULOWANA i STAŁA | 48-49 |
| NAŚWIETLA | 54 |

SYSTEMY PRZESUWNE

| | |
|-----------------------|-------|
| NAŚCIENNE | 50-51 |
| WEWNĄTRZŚCIENNE | 52-53 |

AKCESORIA DO DRZWI

| | |
|----------------------------------|-------|
| ELEMENTY OZDOBNE OŚCIEŻNIC | 56-57 |
| DODATKI | 58 |
| KLAMKI | 59 |



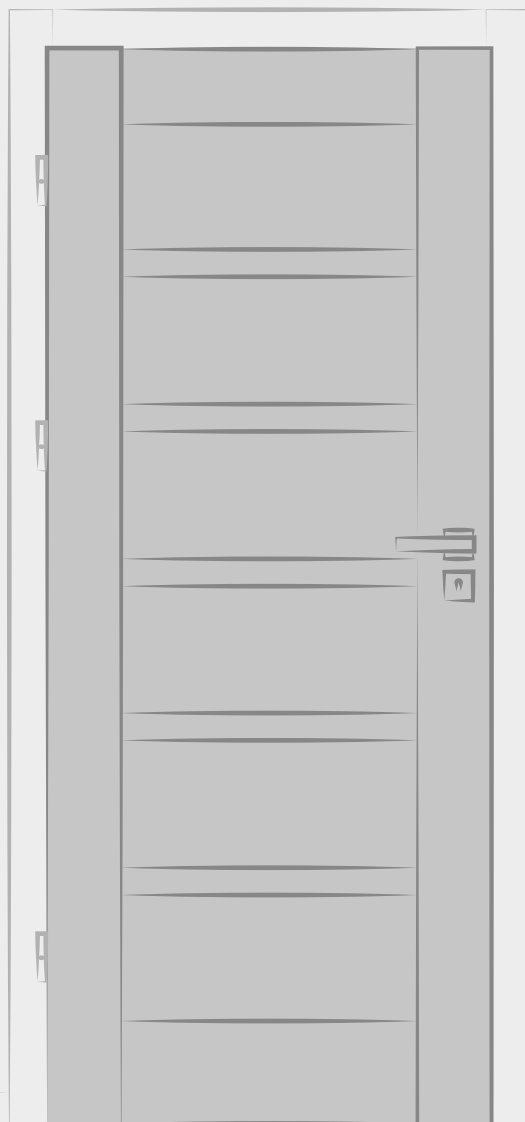

PRESTIGE

RETRO

CLASSIC

GRANDE

MODERN

VERTICAL

STYL

Inspiracja BLACKWOOD

GLASS

PRESTIGE

Linia **PRESTIGE** – charakteryzuje się klasycznym wzornictwem pasującym zarówno do nowoczesnych jak i stylowych wnętrz. Modele linii Prestige wyróżniają się niepowtarzalnym wykończeniem ram przyszybowych, w postaci wyraźnego, ozdobnego frezu. Zastosowanie innowacyjnej technologii połączenia ozdobnych elementów z ramą skrzydła, stanowi gwarancję trwałości i wyjątkowo estetycznego wyglądu.

Gwarancja



2 lata



pakiet ozdobny ościeżnicy: PRESTIGE I

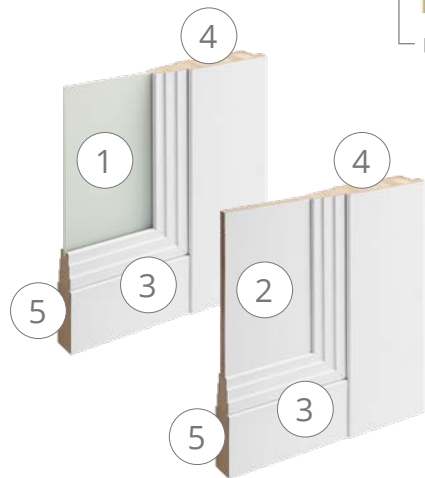

1. Szkło bezpieczne VSG grubości 6 mm
2. Płyca płaska MDF grubości 12 mm
3. Ramka ozdobna wzoru „PRESTIGE”
4. Ramiaki pionowe grubości 40 mm z rdzeniem drewnianym
5. Element poziomy MDF (szczeblina) grubości 35 mm

model: PRESTIGE A.3
 kolor: 07 Dąb Cappuccino
 połączenie opasek: Typ B - 90°
 klamka: CUBE Q czarna

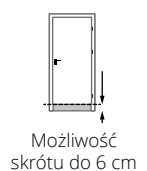
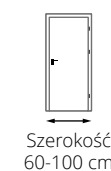
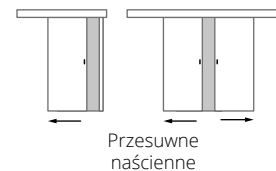
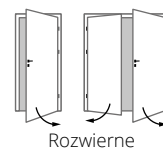

PRESTIGE

A.0



990 zł

A.1



990 zł

A.2



990 zł

A.3



990 zł

Przykład szkła z aplikacją - RAMKA podwójna

Prezentowane modele

wariant: przylgowy
kolor: 07 Dąb Cappuccino
szkło: bezpieczne VSG 6 mm mleczne
pakiet ozdobny ościeżnicy: PRESTIGE I
połączenie opasek: Typ B - 90°
klamka: CUBE Q czarna
nasadki: ALUX czarne

Dopłaty

- Szerokość „100” + 100 zł
- Szkło grafit lub czarne + 50 zł (A.1), 100 zł (A.2), 150 zł (A.3)
- Szkło z aplikacją + 40 zł (A.1), 80 zł (A.2), 120 zł (A.3)
- Podcięcie wentylacyjne + 25 zł
- Tuleje wentylacyjne aluminiowe (jeden komplet) + 120 zł
- Uszczelka opadająca + 150 zł
- Osłonki ALUX (jeden komplet) + 35 zł

- Osłonki RETRO (jeden komplet) + 80 zł
- Ościeżnice str. 48
- Pakiety ozdobne ościeżnic str. 56
- Systemy przesuwne str. 50, 52
- Naświetla str. 54
- Klamki str. 59
- Pozostałe akcesoria str. 58

PRESTIGE

skrzydła wewnętrzne

B.0



990 zł

B.1



990 zł

C.0



990 zł

C.1



990 zł

Przykład szkła z aplikacją - RAMKA podwójna

Prezentowane modele

wariant: przylgowy
kolor: 01 Biały Mat
szkło: bezpieczne VSG 6 mm mleczne
pakiet ozdobny ościeżnicy: PRESTIGE II
połączenie opasek: Typ A - 45°
klamka: VENTO mosiądz antyczny
nasadki: RETRO mosiądz antyczny

Dopłaty do szkła

- Szkło grafit lub czarne + 90 zł (B.1), 150 zł (C.1)
- Szkło z aplikacją + 120 zł (B.1), 200 zł (C.1)



model: PRESTIGE C.0
kolor: 04 Orzech Szary
opaski: STANDARD
połączenie opasek: Typ B - 90°
klamka: VENTO mosiądz antyczny

RETRO

Linia **RETRO** – charakteryzuje się klasycznym wzornictwem, kojarzącym się z dawnymi rezydencjami i pałacową elegancją. Modele linii Retro wyróżniają się niepowtarzalnym wykończeniem ram przyszybowych, w postaci klasycznej listwy ozdobnej. Zastosowanie innowacyjnej technologii połączenia ozdobnych elementów z ramą skrzydła, stanowi gwarancję trwałości i wyjątkowo estetycznego wyglądu.

Gwarancja



2 lata



pakiet ozdobny ościeżnicy:
RETRO I

model: RETRO A.0
kolor: 02 Dąb Biały Cętkowany
połączenie opasek: Typ B - 90°
klamka: VENTO mosiądz antyczny

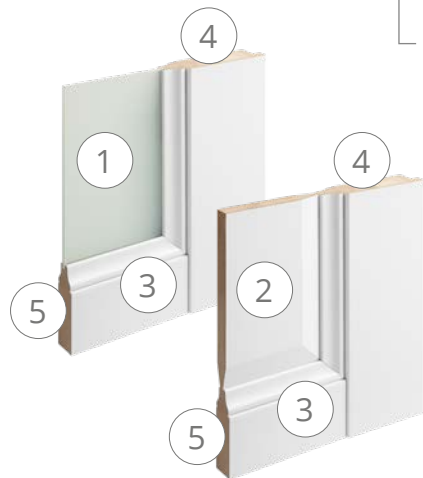

1. Szkło bezpieczne VSG grubości 6 mm
2. Płyca płaska MDF grubości 16 mm
3. Ramka ozdobna wzoru „RETRO”
4. Ramiaki pionowe grubości 40 mm z rdzeniem drewnianym
5. Element poziomy MDF (szczelbina) grubości 35 mm

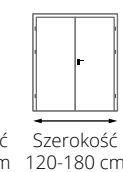
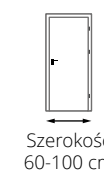
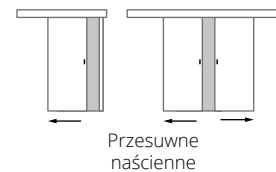
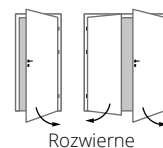

RETRO

A.0



990 zł

A.1



990 zł

A.2



990 zł

A.3



990 zł

Przykład szkła z aplikacją - RAMKA pojedyncza

Prezentowane modele

wariant: przylgowy
kolor: 02 Dąb Biały Cętkowany
szkło: bezpieczne VSG 6 mm mleczne
pakiet ozdobny ościeżnicy: RETRO I
połączenie opasek: Typ B - 90°
klamka: VENTO mosiądz antyczny
nasadki: RETRO mosiądz antyczny

Dopłaty

- Szerokość „100” + 100 zł
- Szkło grafit lub czarne + 80 zł (A.1), 100 zł (A.2), 140 zł (A.3)
- Szkło z aplikacją + 120 zł (A.1), 150 zł (A.2), 200 zł (A.3)
- Podcięcie wentylacyjne + 25 zł
- Tuleje wentylacyjne aluminiowe (jeden komplet) + 120 zł
- Uszczelka opadająca + 150 zł
- Osłonki ALUX (jeden komplet) + 35 zł

- Osłonki RETRO (jeden komplet) + 80 zł
- Ościeżnice str. 48
- Pakiety ozdobne ościeżnic str. 56
- Systemy przesuwne str. 50, 52
- Naświetla str. 54
- Klamki str. 59
- Pozostałe akcesoria str. 58

B.0

B.1

C.0

C.1



Przykład szkła z aplikacją - RAMKA pojedyncza

990 zł

990 zł

990 zł

990 zł

Prezentowane modele

wariant: przylgowy
kolor: 01 Biały Mat
szkło: bezpieczne VSG 6 mm mleczne
pakiet ozdobny ościeżnicy: RETRO II
połączenie opasek: Typ A - 45°
klamka: ORGANIC chrom
nasadki: ALUX chrom

Dopłaty do szkła

- Szkło grafit lub czarne + 90 zł (B.1), 150 zł (C.1)
- Szkło z aplikacją + 120 zł (B.1), 200 zł (C.1)

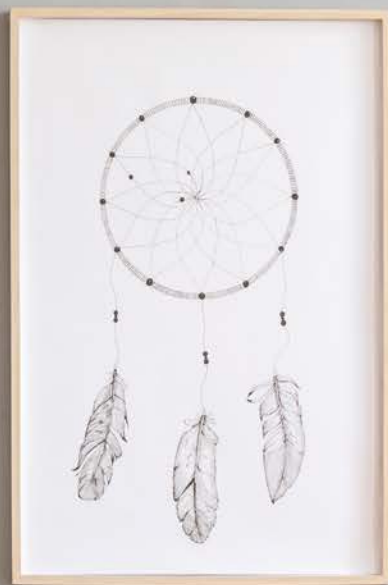

model: RETRO B.0
kolor: 01 Biały Mat
pakiet ozdobny ościeżnicy: RETRO II
połączenie opasek: Typ A - 45°
klamka: ORGANIC chrom



CLASSIC

Linia CLASSIC – charakteryzuje się klasycznym wzornictwem w nowoczesnym wydaniu. Modele linii Classic wyróżniają się połączeniem klasycznej, frezowanej płytki z nowoczesnym, prostym zakończeniem ramy.

Gwarancja



2 lata

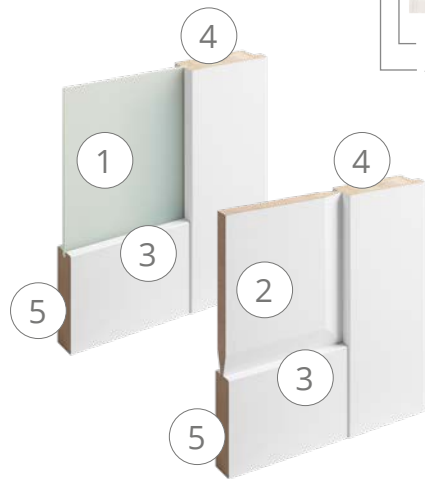

1. Szkło bezpieczne VSG grubości 6 mm
2. Płytkina płaska MDF grubości 16 mm
3. System bezramkowy
4. Ramiaki pionowe grubości 40 mm z rdzeniem drewnianym
5. Element poziomy MDF (szczeblina) grubości 35 mm



opaski: STANDARD
łączenie opasek: Typ B - 90°

model: CLASSIC A.0
kolor: 03 Orzech Popielaty
klamka: ORGANIC czarna

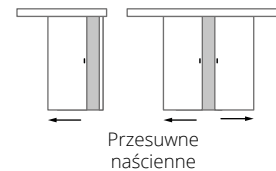
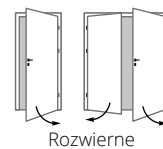

A.0



670 zł

A.1



670 zł

A.2



670 zł

A.3



670 zł

Przykład szkła z aplikacją - RAMKA pojedyncza

Prezentowane modele

wariant: przylgowy
 kolor: 03 Orzech Popielaty
 szkło: bezpieczne VSG 6 mm mleczne
 opaski: STANDARD
 połączenie opasek: Typ B - 90°
 klamka: ORGANIC czarna
 nasadki: ALUX czarne

Dopłaty

- | | | | |
|--|--|---------------------------------|-------------|
| • Szerokość „100” | + 100 zł | | |
| • Szkło grafit lub czarne | + 80 zł (A.1), 100 zł (A.2), 140 zł (A.3) | | |
| • Szkło z aplikacją | + 120 zł (A.1), 150 zł (A.2), 200 zł (A.3) | | |
| • Podcięcie wentylacyjne | + 25 zł | | |
| • Tuleje wentylacyjne aluminiowe (jeden komplet) | + 120 zł | | |
| • Uszczelka opadająca | + 150 zł | | |
| • Osłonki ALUX (jeden komplet) | + 35 zł | | |
| | | • Osłonki RETRO (jeden komplet) | + 80 zł |
| | | • Ościeżnice | str. 48 |
| | | • Pakiety ozdobne ościeżnic | str. 56 |
| | | • Systemy przesuwne | str. 50, 52 |
| | | • Naświetla | str. 54 |
| | | • Klamki | str. 59 |
| | | • Pozostałe akcesoria | str. 58 |

B.0



670 zł

B.1



670 zł

B.2



670 zł

B.3



670 zł

Prezentowane modele

wariant: przylgowy
kolor: 09 Dąb Olejowany
szkło: bezpieczne VSG 6 mm mleczne
opaski: STANDARD
połączenie opasek: Typ B - 90°
klamka: CUBE Q chrom

Dopłaty do szkła

- Szkło grafit lub czarne + 40 zł (B.1), 80 zł (B.2), 120 zł (B.3)

C.0



660 zł

C.1



660 zł

D.0



650 zł

D.1



650 zł

Przykład szkła z aplikacją - SZPROS

Prezentowane modele

wariant: przylgowy
 kolor: 05 Dąb Ecrú
 szkło: bezpieczne VSG 6 mm mleczne
 opaski: STANDARD
 połączenie opasek: Typ A - 45°
 klamka: EXIMUS chrom satyna
 nasadki: ALUX chrom satyna

Dopłaty

- Szerokość „100” + 100 zł
- Szkło grafit lub czarne + 90 zł (C.1), 150 zł (D.2)
- Szkło z aplikacją + 120 zł (C.1), 200 zł (D.2)
- Podcięcie wentylacyjne + 25 zł
- Tuleje wentylacyjne aluminiowe (jeden komplet) + 120 zł
- Uszczelka opadająca + 150 zł
- Osłonki ALUX (jeden komplet) + 35 zł

- Osłonki RETRO (jeden komplet) + 80 zł
- Ościeżnice str. 48
- Pakiety ozdobne ościeżnic str. 56
- Systemy przesuwne str. 50, 52
- Naświetla str. 54
- Klamki str. 59
- Pozostałe akcesoria str. 58

E.0



670 zł

E.1



670 zł

E.4



670 zł

E.A



670 zł

Prezentowane modele

wariant: przylgowy
kolor: 10 Orzech Whisky
szkło: bezpieczne VSG 6 mm mleczne
opaski: STANDARD
połączenie opasek: Typ B - 90°
klamka: DECO chrom z wypełnieniem dąb ciemny
nasadki: ALUX chrom

Dopłaty do szkła

- Szkło grafit lub czarne + 60 zł (E.1), 140 zł (E.4), 20 zł (E.A)

model: CLASSIC E.A
kolor: 10 Orzech Whisky
opaski: STANDARD
połączenie opasek: Typ B - 90°
klamka: DECO chrom z wypełnieniem dąb ciemny



GRANDE

skrzydła wewnętrzne

Linia GRANDE – wyróżnia się nowoczesną stylizacją. Masywny, solidny wygląd zawdzięcza wykorzystaniu elementów poziomych o grubości 35 mm, dodatkowo spotęgowany wyjątkowo szeroką szczebliną.

Gwarancja



2 lata

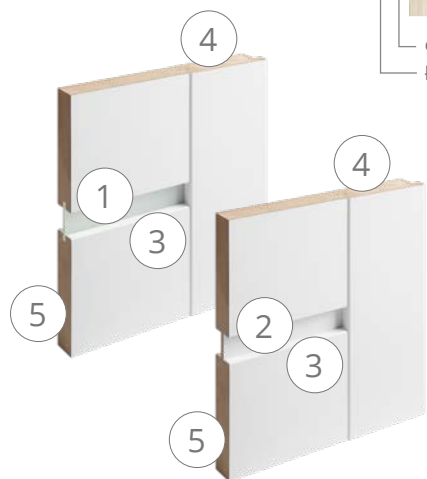

1. Szkło bezpieczne VSG grubości 6 mm
2. Płyca płaska MDF grubości 6 mm
3. System bezramkowy
4. Ramiaki pionowe grubości 40 mm z rdzeniem drewnianym
5. Element poziomy MDF (szczeblina) grubości 35 mm



opaska: DELUX
łączenie opasek: Typ B - 90°

model: GRANDE A.5
kolor: 05 Dąb Ecrú
szkło: bezpieczne VSG 6 mm grafit
Klamka: UNICO grafit struktura

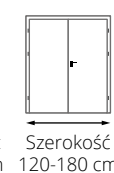
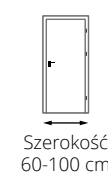
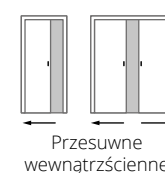
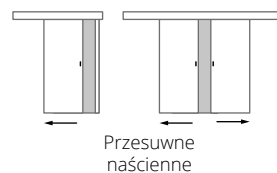
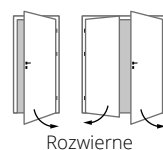

A.0



690 zł

A.2



690 zł

A.5



690 zł

A.A



690 zł

Prezentowane modele

wariant: bezprzylgowy
kolor: 05 Dąb Ecrú
szkło: bezpieczne VSG 6 mm mleczne
opaski: DELUX
połączenie opasek: Typ B - 90°
klamka: UNICO grafit struktura

Dopłaty

- Szerokość „100” + 100 zł
- Szkło grafit lub czarne + 40 zł (A.2), 100 zł (A.5), 20 zł (A.A)
- Podcięcie wentylacyjne + 25 zł
- Tuleje wentylacyjne aluminiowe (jeden komplet) + 120 zł
- Uszczelka opadająca + 150 zł
- Osłonki ALUX (jeden komplet) + 35 zł
- Osłonki RETRO (jeden komplet) + 80 zł

- Ościeżnice str. 48
- Pakiety ozdobne ościeżnic str. 56
- Systemy przesuwne str. 50, 52
- Naświetla str. 54
- Klamki str. 59
- Pozostałe akcesoria str. 58

B.0



690 zł

B.2



690 zł

B.6



690 zł

B.A



690 zł

Prezentowane modele

wariant: bezprzylgowy
kolor: 04 Orzech Szary
szkło: bezpieczne VSG 6 mm mleczne
opaski: DELUX
połączenie opasek: Typ B - 90°
klamka: MISTICO chrom

Dopłaty do szkła

- Szkło grafit lub czarne + 40 zł (B.2), 120 zł (B.6), 40 zł (B.A)

GRANDE

C.0



650 zł

C.1



650 zł

C.3



650 zł

C.A



650 zł

Prezentowane modele

wariant: bezprzylgowy
kolor: 01 Biały Mat
szkło: bezpieczne VSG 6 mm mleczne
opaski: DELUX
połączenie opasek: Typ B - 90°
klamka: CUBE Q czarna

Dopłaty

- Szerokość „100” + 100 zł
- Szkło grafit lub czarne + 25 zł
- Podcięcie wentylacyjne + 120 zł
- Tuleje wentylacyjne aluminiowe (jeden komplet) + 150 zł
- Uszczelka opadająca + 35 zł
- Osłonki ALUX (jeden komplet) + 80 zł
- Osłonki RETRO (jeden komplet)

+ 50 zł (C.1), 120 zł (C.3), 20 zł (C.A)

- Ościeżnice str. 48
- Pakiety ozdobne ościeżnic str. 56
- Systemy przesuwne str. 50, 52
- Naświetla str. 54
- Klamki str. 59
- Pozostałe akcesoria str. 58

D.0



660 zł

D.1



660 zł

D.3



660 zł

D.4



660 zł

Prezentowane modele

wariant: bezprzylgowy
kolor: 06 Dąb Naturalny
szkło: bezpieczne VSG 6 mm mleczne
opaski: STANDARD
połączenie opasek: Typ B - 90°
klamka: FIOLLA chrom

Dopłaty do szkła

- Szkło grafit lub czarne + 40 zł (D.1), 120 zł (D.3), 160 zł (D.4)

E.0



650 zł

E.1



650 zł

E.3



650 zł

E.A



650 zł

Prezentowane modele

wariant: bezprzylgowy
 kolor: 03 Orzech Popielaty
 szkło: bezpieczne VSG 6 mm mleczne
 opaski: STANDARD
 połączenie opasek: Typ B - 90°
 klamka: MISTICO grafit struktura

Dopłaty

- Szerokość „100” + 100 zł
- Szkło grafit lub czarne + 40 zł (E.1), 120 zł (E.3), 40 zł (E.A)
- Podcięcie wentylacyjne + 25 zł
- Tuleje wentylacyjne aluminiowe (jeden komplet) + 120 zł
- Uszczelka opadająca + 150 zł
- Osłonki ALUX (jeden komplet) + 35 zł
- Osłonki RETRO (jeden komplet) + 80 zł

- Ościeżnice str. 48
- Pakiety ozdobne ościeżnic str. 56
- Systemy przesuwne str. 50, 52
- Naświetla str. 54
- Klamki str. 59
- Pozostałe akcesoria str. 58

GRANDE

skrzydła wewnętrzne

F.0



720 zł

F.3



720 zł

F.8



720 zł

F.A



720 zł

Prezentowane modele

wariant: bezprzylgowy
kolor: 11 Dąb Czekoladowy
szkło: bezpieczne VSG 6 mm mleczne
opaski: DELUX
połączenie opasek: Typ B - 90°
klamka: DECO chrom z wypełnieniem dąb ciemny

Dopłaty do szkła

- Szkło grafit lub czarne + 60 zł (F.3), 160 zł (F.8), 40 zł (F.A)

model: GRANDE F.8
kolor: 11 Dąb Czekoladowy
szkło: bezpieczne VSG 6 mm mleczne
opaski: DELUX
połączenie opasek: Typ B - 90°
klamka: DECO chrom z wypełnieniem dąb ciemny



MODERN

Linia MODERN – wyróżnia się nowoczesną stylizacją. Masywny, solidny wygląd uzyskany poprzez wykorzystanie wyjątkowo szerokich szczeblin, o grubości 22 mm, połączony został z klasycznym dla drzwi ramowych, trójwymiarowym kształtem.

Gwarancja



2 lata

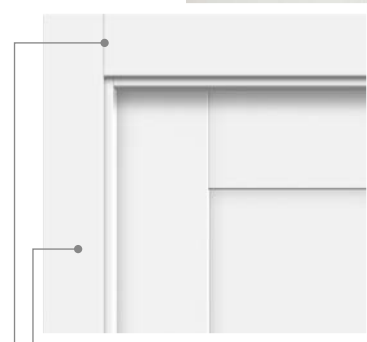
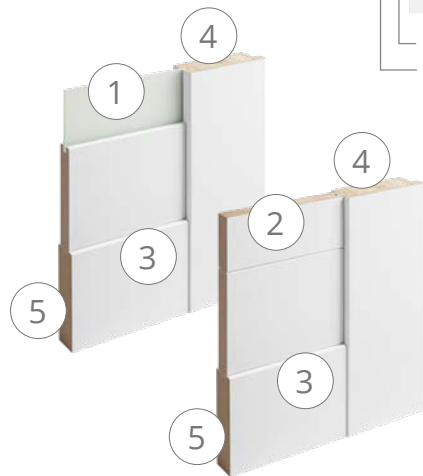

opaski: STANDARD
łączenie opasek: Typ B - 90°

model: MODERN A.4
kolor: 01 Biały Mat
szkło: bezpieczne VSG 6 mm czarne
klamka: CUBE Q czarna



1. Szkło bezpieczne VSG grubości 6 mm
2. Płyca płaska MDF grubości 6 mm
3. System bezramkowy
4. Ramiaki pionowe grubości 40 mm z rdzeniem drewnianym
5. Element poziomy MDF (szczeblina) grubości 22 mm

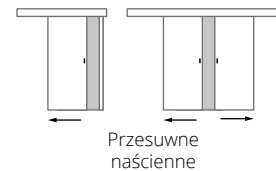
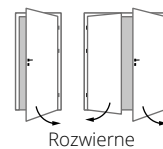

MODERN

A.0



650 zł

A.2



650 zł

A.4



650 zł

A.A



650 zł

Prezentowane modele

wariant: bezprzylgowy
kolor: 01 Biały Mat
szkło: bezpieczne VSG 6 mm czarne
opaski: STANDARD
połączenie opasek: Typ B - 90°
klamka: CUBE Q czarna

Dopłaty

- Szerokość „100” + 100 zł
- Szkło grafit lub czarne + 40 zł (A.2), 80 zł (A.4), 40 zł (A.A)
- Podcięcie wentylacyjne + 25 zł
- Tuleje wentylacyjne aluminiowe (jeden komplet) + 120 zł
- Uszczelka opadająca + 150 zł
- Osłonki ALUX (jeden komplet) + 35 zł
- Osłonki RETRO (jeden komplet) + 80 zł

- Ościeżnice str. 48
- Pakiety ozdobne ościeżnic str. 56
- Systemy przesuwne str. 50, 52
- Naświetla str. 54
- Klamki str. 59
- Pozostałe akcesoria str. 58

B.0



650 zł

B.2



650 zł

B.5



650 zł

B.A



650 zł

Prezentowane modele

wariant: przylgowy
kolor: 09 Dąb Olejowany
szkło: bezpieczne VSG 6 mm mleczne
opaski: STANDARD
połączenie opasek: Typ B - 90°
klamka: JULIA R czarna
nasadki: ALUX czarne

Dopłaty do szkła

- Szkło grafit lub czarne + 40 zł (B.2), 100 zł (B.5), 20 zł (B.A)

MODERN

C.0



590 zł

C.1



600 zł

C.2



620 zł

D.0



590 zł

Prezentowane modele

wariant: przylgowy
kolor: 08 Dąb Rustykalny
szkło: bezpieczne VSG 6 mm mleczne
opaski: STANDARD
połączenie opasek: Typ B - 90°
klamka: MISTICO czarna struktura
nasadki: ALUX czarne

Dopłaty

- Szerokość „100” + 100 zł
- Szkło grafit lub czarne + 100 zł (C.1), 50 zł (C.2)
- Podcięcie wentylacyjne + 25 zł
- Tuleje wentylacyjne aluminiowe (jeden komplet) + 120 zł
- Uszczelka opadająca + 150 zł
- Osłonki ALUX (jeden komplet) + 35 zł
- Osłonki RETRO (jeden komplet) + 80 zł

- Ościeżnice str. 48
- Pakiety ozdobne ościeżnic str. 56
- Systemy przesuwne str. 50, 52
- Naświetla str. 54
- Klamki str. 59
- Pozostałe akcesoria str. 58

E.0



690 zł

E.5



690 zł

E.3



690 zł

E.A



690 zł

Prezentowane modele

wariant: przylgowy
kolor: 10 Orzech Whisky
szkło: bezpieczne VSG 6 mm mleczne
opaski: STANDARD
połączenie opasek: Typ A - 45°
klamka: UNICO chrom satyna
nasadki: ALUX chrom satyna

Dopłaty do szkła

- Szkło grafit lub czarne + 140 zł (E.5), 60 zł (E.3), 20 zł (E.A)

MODERN

F.0



690 zł

F.2



690 zł

F.5



690 zł

F.A



690 zł

Prezentowane modele

wariant: przylgowy
kolor: 03 Orzech Popielaty
szkło: bezpieczne VSG 6 mm mleczne
opaski: STANDARD
połączenie opasek: Typ B - 90°
klamka: ORGANIC grafit struktura
nasadki: ALUX grafit matowy

Dopłaty

- Szerokość „100” + 100 zł
- Szkło grafit lub czarne + 60 zł (F.2), 150 zł (F.5), 30 zł (F.A)
- Podcięcie wentylacyjne + 25 zł
- Tuleje wentylacyjne aluminiowe (jeden komplet) + 120 zł
- Uszczelka opadająca + 150 zł
- Osłonki ALUX (jeden komplet) + 35 zł
- Osłonki RETRO (jeden komplet) + 80 zł

- Ościeżnice str. 48
- Pakiety ozdobne ościeżnic str. 56
- Systemy przesuwne str. 50, 52
- Naświetla str. 54
- Klamki str. 59
- Pozostałe akcesoria str. 58

VERTICAL

Linia VERTICAL – charakteryzuje się bardzo nowoczesną, pionową stylizacją. Pionowe ułożenie szczeblin, kojarzące się ze skandynawską stylistyką, otwiera nowe możliwości w aranżacji minimalistycznych wnętrz.

Gwarancja



2 lata

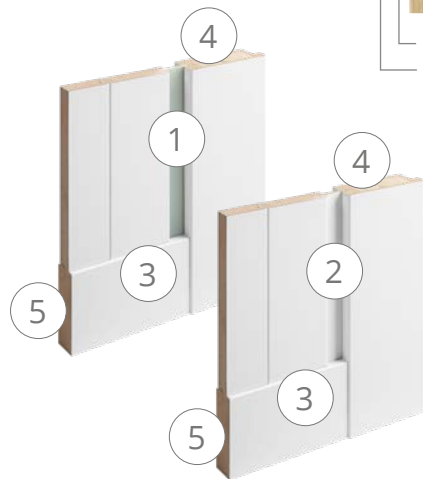

1. Szkło bezpieczne VSG grubości 6 mm
2. Płyca płaska MDF grubości 6 mm
3. System bezramkowy
4. Ramiaki pionowe grubości 40 mm z rdzeniem drewnianym
5. Element poziomy MDF (szczeblina) grubości 22 mm



opaski: STANDARD
łączenie opasek: Typ B - 90°



model: VERTICAL B.2
kolor: 06 Dąb Naturalny
szkło: bezpieczne VSG 6 mm mleczne
klamka: IBIZA chrom

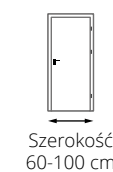
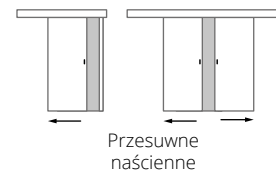
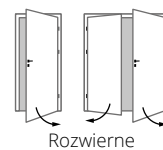

VERTICAL

A.2



690 zł

B.2



690 zł

C.1



690 zł

D.1



690 zł

Prezentowane modele

wariant: bezprzylgowy
kolor: 06 Dąb Naturalny
szkło: bezpieczne VSG 6 mm mleczne
opaski: STANDARD
połączenie opasek: Typ B - 90°
klamka: IBIZA chrom

Dopłaty

- Szerokość „100” + 100 zł
- Szkło grafit lub czarne + 80 zł (A.2), 80 zł (B.2), 60 zł (C.1), 100 zł (D.1)
- Podcięcie wentylacyjne + 25 zł
- Tuleje wentylacyjne aluminiowe (jeden komplet) + 120 zł
- Uszczelka opadająca + 150 zł
- Osłonki ALUX (jeden komplet) + 35 zł
- Osłonki RETRO (jeden komplet) + 80 zł

- Ościeżnice str. 48
- Pakiety ozdobne ościeżnic str. 56
- Systemy przesuwne str. 50, 52
- Naświetla str. 54
- Klamki str. 59
- Pozostałe akcesoria str. 58

STYL

skrzydła wewnętrzne

Linia STYL – charakteryzuje się lekkością formy szklanych drzwi, pozbawionych poprzecznej ramy, połączoną z klasycznymi zawiasami i klamką. Nie do przecenienia jest również ilość światła wpadająca do pomieszczeń przez wielką ale zarazem bezpieczną tafłę szkła o grubości 8 mm.

Gwarancja



2 lata



opaski: STANDARD
łączenie opasek: Typ B - 90°



model: STYL A.1
kolor: 04 Orzech Szary
szkło: bezpieczne VSG 8 mm
mleczne z aplikacją
klamka: EXIMUS chrom satyna
z wypełnieniem białym

1. Szkło bezpieczne VSG grubości 8 mm
2. System bezramkowy
3. Ramiaki pionowe grubości 40 mm z rdzeniem drewnianym

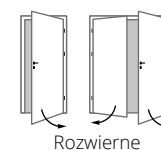

Rozwierne

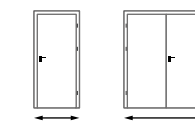

Szerokość
60-100 cm

Szerokość
120-180 cm



Możliwość
skrótów do 6 cm

STYL

A.0



850 zł

A.1



950 zł

A.2



950 zł

A.3



950 zł

Prezentowane modele

wariant: bezprzylgowy
 kolor: 04 Orzech Szary
 szkło: bezpieczne VSG 8 mm mleczne gładkie (A.0) lub z aplikacją (A.1, A.2, A.3)
 opaski: STANDARD
 połączenie opasek: Typ B - 90°
 klamka: EXIMUS chrom satyna z wypełnieniem białym

Dopłaty

- Szerokość „100” + 150 zł
- Szkło grafit lub czarne + 200 zł
- Podcięcie wentylacyjne w szkłe + 190 zł
- Otwory wentylacyjne + 80 zł
- Osłonki ALUX (jeden komplet) + 35 zł
- Osłonki RETRO (jeden komplet) + 80 zł

- Ościeżnice str. 48
- Pakiety ozdobne ościeżnic str. 56
- Systemy przesuwne str. 50, 52
- Naświetla str. 54
- Klamki str. 59
- Pozostałe akcesoria str. 58

Inspiracja BLACKWOOD

Inspiracja BLACKWOOD – to połączenie różnej kolorystyki oklein na dowolnych modelach skrzydeł z elegancką czernią ościeżnicy. Całości dopełnia stylowe, nieprzeierne szkło mleczne lub w kolorze czarnym.

model: STYL A.1

kolor: 08 Dąb Rustykalny / 12 Czarny Mat
szkło: bezpieczne VSG 8 mm czarne z aplikacją opaski: STANDARD
połączenie opasek: Typ B - 90°
klamka: UNICO czarna struktura



model: MODERN A.4

kolor: 07 Dąb Cappuccino / 12 Czarny Mat
szkło: bezpieczne VSG 6 mm czarne
opaski: STANDARD
połączenie opasek: Typ B - 90°
klamka: UNICO czarna struktura



Inspiracja BLACKWOOD

F.0

A.4

B.5

A.2



MODERN

MODERN

MODERN

VERTICAL

690 zł

650 zł

650 zł

690 zł

Prezentowane modele

wariant: bezprzylgowy
kolor: 07 Dąb Cappuccino / 12 Czarny Mat
szkło: bezpieczne VSG 6 mm czarne
opaski: STANDARD
połączenie opasek: Typ B - 90°
klamka: UNICO czarna struktura

Dopłaty

- Szerokość „100” + 100 zł
- Szkło grafit lub czarne + 80 zł (A.4), 100 zł (B.5), 80 zł (A.2)
- Podcięcie wentylacyjne + 25 zł
- Tuleje wentylacyjne aluminiowe (jeden komplet) + 120 zł
- Uszczelka opadająca + 150 zł
- Osłonki ALUX (jeden komplet) + 35 zł
- Osłonki RETRO (jeden komplet) + 80 zł

- Ościeżnice str. 48
- Pakiety ozdobne ościeżnic str. 56
- Systemy przesuwne str. 50, 52
- Naświetla str. 54
- Klamki str. 59
- Pozostałe akcesoria str. 58

GLASS

Linia GLASS – idealnie sprawdzająca się w kameralnych wnętrzach loftowych jak i wielkich biurach. Minimalistyczna stylistyka drzwi szklanych, pozwala na otwarcie przestrzeni oraz doświetlenie pomieszczeń przy jednoczesnym zachowaniu komfortu akustycznego.

Gwarancja



2 lata

ARCOS zamek oszczędnościowy



RONDO zamek oszczędnościowy



Wykończenie okuć
ARCOS i RONDO
(zamek, klamka, zawias, osłonki)

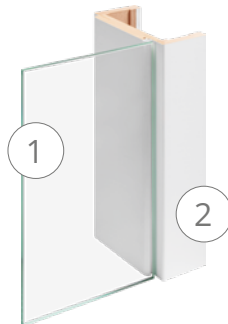

1. Skrzydło drzwiowe z pełnej tafli szkła hartowanego 8 mm z zawiasami i zamkiem
2. Ościeżnica regulowana



model: GLASS 03
kolor ościeżnicy: 12 Czarny Mat
szkło: hartowane 8 mm
grafit dymiony z aplikacją
czarną jednostronną
opaski: STANDARD
połączenie opasek: Typ B - 90°
klamka z zamkiem: ARCOS czarna



Zamek oszczędnościowy (OSZ)



Zamek na wkładkę (WK)



Zamek łazienkowy (WC)



Rozwierne



Szerokość
60-100 cm

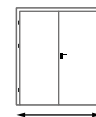

Szerokość
120-180 cm

GLASS

01



950 zł

02



950 zł

03



950 zł

04



950 zł

Prezentowane modele

kolor ościeżnicy: 12 Czarny Mat
szkło: hartowane 8 mm bezbarwne
z aplikacją czarną jednostronną
opaski: STANDARD
połączenie opasek: Typ B - 90°
okucia: ARCOS OSZ czarny

Dopłaty

Zestawy okuć DORMA: zamek, klamka, zawiasy

| | RONDO | | ARCOS | |
|--------------------------|----------|----------|----------|----------|
| | OSZ/WK | WC | OSZ/WK | WC |
| srebrna anoda | + 500 zł | + 600 zł | + 650 zł | + 750 zł |
| anoda na stal nierdzewną | + 700 zł | + 800 zł | + 850 zł | + 950 zł |
| czarny | + 700 zł | + 800 zł | + 850 zł | + 950 zł |

- Szerokość „100” + 150 zł
- Szkło grafit dymiony + 200 zł
- Podcięcie wentylacyjne w szkle + 190 zł
- Otwory wentylacyjne + 80 zł
- Ościeżnice str. 48
- Pozostałe akcesoria str. 58

05



720 zł

06



920 zł

07



920 zł

08



920 zł

Prezentowane modele

kolor ościeżnicy: 04 Orzech Szary
szkło: hartowane 8 mm bezbarwne z aplikacją
opaski: STANDARD
połączenie opasek: Typ B - 90°
okucia: RONDO OSZ srebrna anoda

OŚCIEŻNICE
SYSTEMY PRZESUWNE
NAŚWIETLA
AKCESORIA

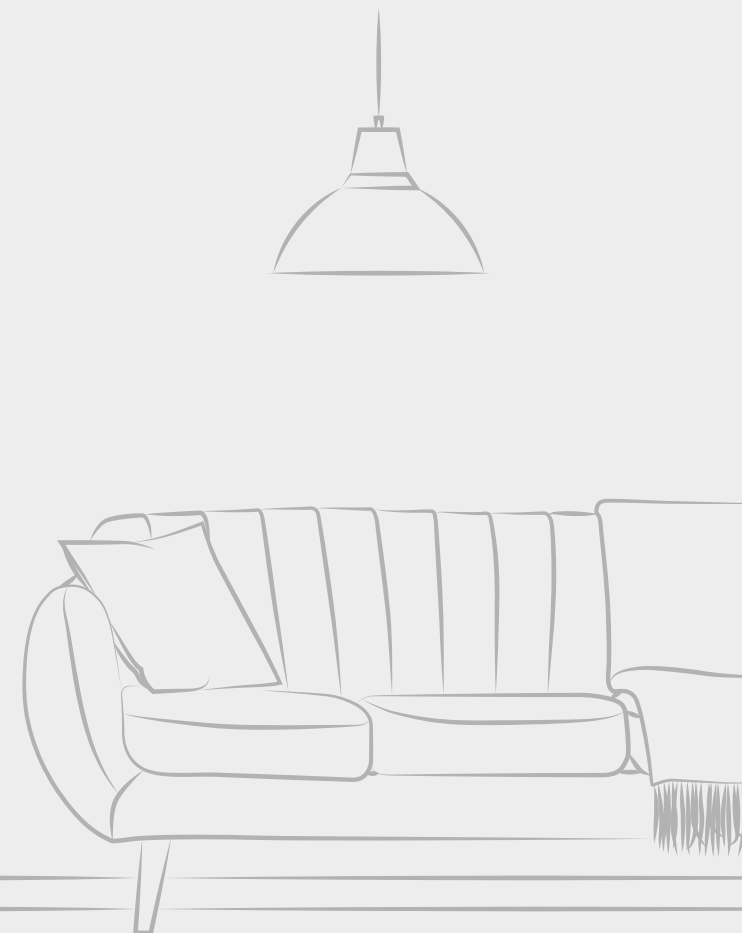

OŚCIEŻNICA REGULOWANA I STAŁA

OŚCIEŻNICA REGULOWANA – najczęściej stosowana ościeżnica w drzwiach wewnętrznych. Dzięki zastosowaniu obustronnych opasek maskujących wraz z możliwością regulacji pozwala na montaż na każdego rodzaju ścianie w grubościach od 75 do 500 mm. Szerokość standardowa opaski maskującej wynosi 80 mm, natomiast oferujemy wersję z poszerzoną opaską górną na 120 mm w celu umożliwienia montażu ościeżnicy w wyższych otworach budowlanych.

| Zakres regulacji | | Netto (PLN) | |
|------------------|-------------------|----------------------|-------------------------|
| Symbol | Grubość muru (mm) | Ościeżnica PRZYLGOWA | Ościeżnica BEZPRZYLGOWA |
| A | 75-85 | 320 | 620 |
| B | 85-100 | 330 | 630 |
| C | 100-120 | 340 | 640 |
| D | 120-140 | 350 | 650 |
| E | 140-160 | 360 | 660 |
| F | 160-180 | 370 | 670 |
| G | 180-200 | 380 | 680 |
| H | 200-220 | 390 | 690 |
| I | 220-240 | 400 | 700 |
| J | 240-260 | 410 | 710 |
| K | 260-280 | 420 | 720 |
| L | 280-300 | 430 | 730 |

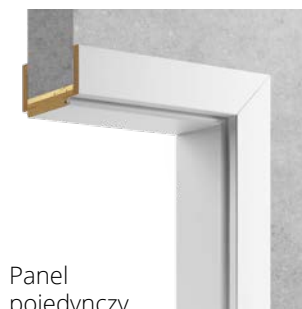

Panel pojedynczy

| | | | |
|---|---------|-----|-----|
| M | 300-320 | 510 | 810 |
| N | 320-340 | 520 | 820 |
| O | 340-360 | 530 | 830 |
| P | 360-380 | 540 | 840 |
| R | 380-400 | 550 | 850 |
| S | 400-420 | 560 | 860 |
| T | 420-440 | 570 | 870 |
| U | 440-460 | 580 | 880 |
| V | 460-480 | 590 | 890 |
| W | 480-500 | 600 | 900 |

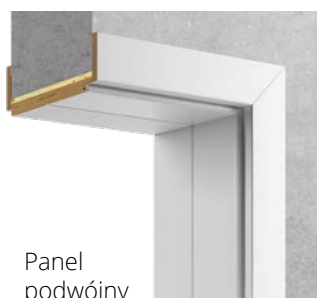

Panel podwójny

OŚCIEŻNICA STAŁA – ekonomiczna wersja ościeżnicy do drzwi wewnętrznych. Możliwość montażu również na każdego rodzaju i grubości ściany z dodatkowymi opaskami maskującymi lub ćwierćwałkiem.

| zakres regulacji | | Netto (PLN) | |
|------------------|-------------------|----------------------|-------------------------|
| Symbol | Grubość muru (mm) | Ościeżnica PRZYLGOWA | Ościeżnica BEZPRZYLGOWA |
| A | 45x90 | 190 | Nie występuje |



Sposoby połączenia opasek

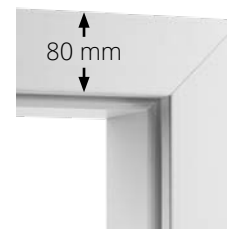

STANDARD
Typ A – 45°

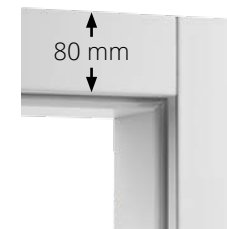

STANDARD
Typ B – 90°

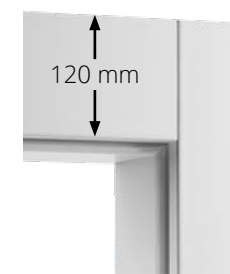

DELUX
Typ B – 90°

Rodzaje zawiasów

WERSJA PRZYLGOWA

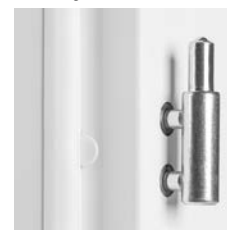

Zawias dwuczopowy
Ilość sztuk:
• 3 szt. dla wszystkich szerokości drzwi



Stalowa kieszeń mocująca zawias. Zawiera ząbkowany zacisk eliminujący odkształcenie się zawiasów podczas użytkowania drzwi. Występuje tylko w ościeżnicy regulowanej.

WERSJA BEZPRZYLGOWA

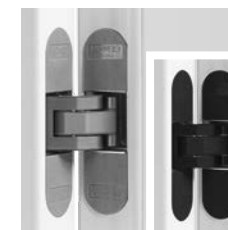

Zawias ukryty 3D z osłonkami szarymi w standardzie. Wersja czarna zawiasu za dopłatą.

Ilość sztuk:
• 2 szt. dla szer. „60”-„90”
• 3 szt. dla szer. „100”

Dla wersji bezprzylgowej zamek magnetyczny w standardzie

Dopłaty:

- Szerokość „100” wersja przylgowa + 50 zł
- Szerokość „100” wersja bezprzylgowa + 140 zł
- Dodatkowy zawias ukryty 3D dla szer. „60-90” + 90 zł
- Zawias ukryty 3D w kolorze czarnym (za 1 szt.) + 10 zł
- Ościeżnica regulowana wilgocioodporna (zakres A-L) + 150 zł
- Ościeżnica regulowana wilgocioodporna (zakres M-W) + 250 zł
- Opaska górna DELUX (120 mm) + 90 zł
- Wersja dwudzielna przylgowa + 100 zł
- Wersja dwudzielna bezprzylgowa + 350 zł

OŚCIEŻNICE

REGULOWANA PRZYLGOWA

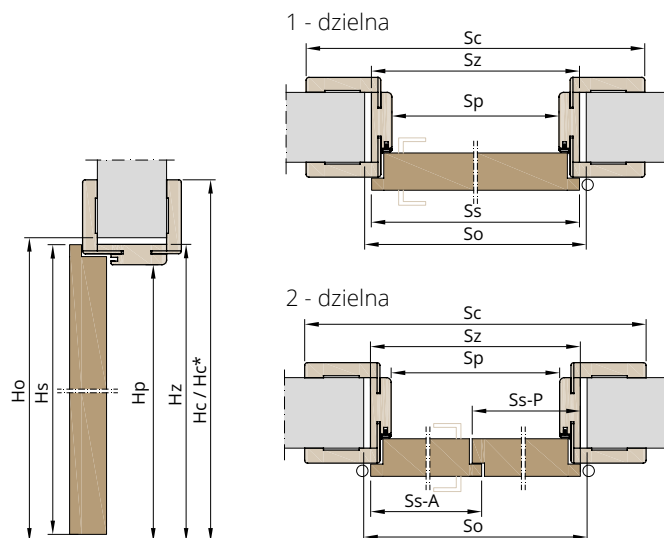

| Szerokość drzwi 1-dzielnych | Ss | Hs | Sp | Hp | Sz | Hz | So | Ho | Sc | Hc / Hc* | |
|-----------------------------|------|------|------|------|------|------|------|------|--------|--------------|------|
| „60” | 644 | 2030 | 602 | 2018 | 646 | 2040 | 680 | 2055 | 785 | 2110 / 2150* | |
| „70” | 744 | | 702 | | 746 | | 780 | | 885 | | |
| „80” | 844 | | 802 | | 846 | | 880 | | do 985 | | |
| „90” | 944 | | 902 | | 946 | | 980 | | 2100* | | 1085 |
| „100” | 1044 | | 1002 | | 1046 | | 1080 | | 1185 | | |

| Szerokość drzwi 2-dzielnych | Ss-A | Ss-P | Hs | Sp | Hp | Sz | Hz | So | Ho | Sc | Hc |
|-----------------------------|------|------|------|------|------|------|------|------|---------------|------|--------------|
| „120” | 644 | 644 | 2030 | 1236 | 2018 | 1280 | 2040 | 1312 | 2055 do 2100* | 1420 | 2110 / 2150* |
| „130” | 744 | 744 | | 1336 | | 1380 | | 1412 | | 1520 | |
| „140” | 744 | 744 | | 1436 | | 1880 | | 1512 | | 1620 | |
| | 844 | 644 | | 1436 | | 1480 | | 1512 | | 1620 | |
| „150” | 844 | 744 | | 1436 | | 1480 | | 1512 | | 1620 | |
| | 944 | 644 | 1536 | 1580 | 1612 | 1720 | | | | | |
| „160” | 944 | 744 | 1636 | 1680 | 1712 | 1820 | | | | | |
| | 844 | 844 | 1636 | 1680 | 1712 | 1820 | | | | | |
| „170” | 944 | 844 | 1736 | 1780 | 1812 | 1920 | | | | | |
| „180” | 944 | 944 | 1836 | 1880 | 1912 | 2020 | | | | | |

REGULOWANA BEZPRZYLGOWA

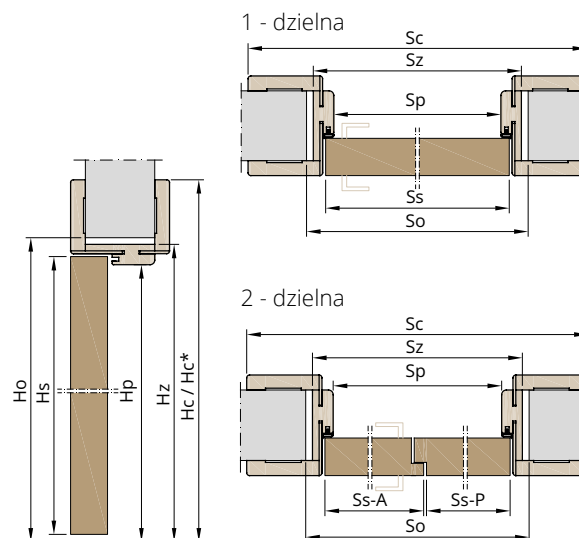

| Ss | Hs | Sp | Hp | Sz | Hz | So | Ho | Sc | Hc / Hc* | |
|------|------|------|------|------|------|------|------|--------|--------------|------|
| 620 | 2017 | 602 | 2018 | 646 | 2040 | 680 | 2055 | 785 | 2110 / 2150* | |
| 720 | | 702 | | 746 | | 780 | | 885 | | |
| 820 | | 802 | | 846 | | 880 | | do 985 | | |
| 920 | | 902 | | 946 | | 980 | | 2100* | | 1085 |
| 1020 | | 1002 | | 1046 | | 1080 | | 1185 | | |

| Ss-A | Ss-P | Hs | Sp | Hp | Sz | Hz | So | Ho | Sc | Hc |
|------|------|------|------|------|------|------|------|---------------|------|--------------|
| 632 | 619 | 2017 | 1236 | 2018 | 1280 | 2040 | 1312 | 2055 do 2100* | 1420 | 2110 / 2150* |
| 732 | 619 | | 1336 | | 1380 | | 1412 | | 1520 | |
| 732 | 719 | | 1436 | | 1480 | | 1512 | | 1620 | |
| 832 | 619 | | 1436 | | 1480 | | 1512 | | 1620 | |
| 832 | 719 | | 1436 | | 1480 | | 1512 | | 1620 | |
| 932 | 619 | 1536 | 1580 | 1612 | 1720 | | | | | |
| 932 | 719 | 1636 | 1680 | 1712 | 1820 | | | | | |
| 832 | 819 | 1636 | 1680 | 1712 | 1820 | | | | | |
| 932 | 819 | 1736 | 1780 | 1812 | 1920 | | | | | |
| 932 | 919 | 1836 | 1880 | 1912 | 2020 | | | | | |

STAŁA

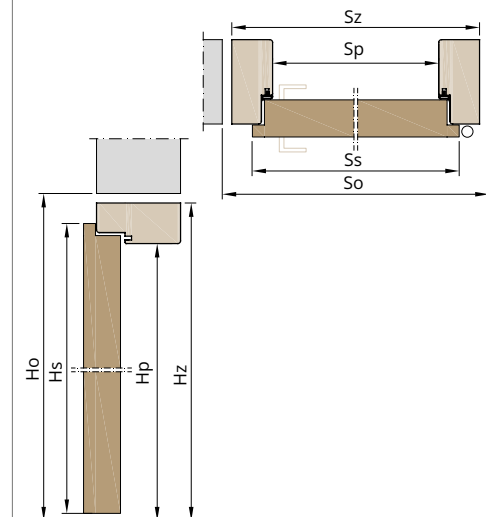

| Ss | Hs | Sp | Hp | Sz | Hz | So | Ho |
|------|------|------|------|------|------|------|------|
| 644 | 2030 | 602 | 2018 | 692 | 2063 | 720 | 2080 |
| 744 | | 702 | | 792 | | 820 | |
| 844 | | 802 | | 892 | | 920 | |
| 944 | | 902 | | 992 | | 1020 | |
| 1044 | | 1002 | | 1092 | | 1120 | |

Legenda:

- Ss** Szerokość skrzydła w mm
- Ss-A** Szerokość światła przejścia ościeżnicy w mm (wersja 2-dzielna)
- Ss-P** Szerokość skrzydła Pasywnego w mm (wersja 2-dzielna)
- Hs** Wysokość skrzydła w mm
- Sp** Szerokość światła przejścia ościeżnicy w mm
- Hp** Wysokość światła przejścia ościeżnicy w mm
- Sz** Szerokość zewnętrzna ościeżnicy w mm
- Hz** Wysokość zewnętrzna ościeżnicy w mm
- So** Szerokość otworu montażowego ościeżnicy w mm
- Ho** Wysokość otworu montażowego ościeżnicy w mm
- Sc** Szerokość całkowita (z opaskami) ościeżnicy w mm
- Hc** Wysokość całkowita (z opaskami) ościeżnicy w mm
- Hc*** Wysokość całkowita (z opaską DELUX) ościeżnicy w mm

SYSTEMY DRZWI PRZESUWNYCH

drzwi przesuwne

NAŚCIENNY

jednoskrzydłowy

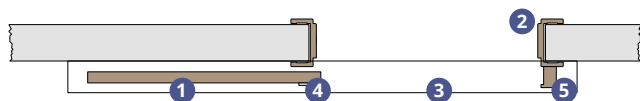

W skład zestawu jednoskrzydłowego wchodzi:

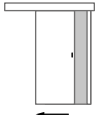
| | | |
|---|------------------------------------|-------------------|
|  | 1 Skrzydło | wg cennika modeli |
| | 2 Ościeznica tunelowa | str. 51 |
| | 3 Maskownica z systemem przesuwным | + 320 zł |
| | 4 Akcesoria | str. 58 |
| | 5 Odbojnica | + 150 zł |

dwuskrzydłowy

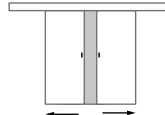

W skład zestawu dwuskrzydłowego wchodzi:

| | | |
|---|------------------------------------|-------------------|
|  | 1 Dwa skrzydła | wg cennika modeli |
| | 2 Ościeznica tunelowa | str. 51 |
| | 3 Maskownica z systemem przesuwным | + 640 zł |
| | 4 Akcesoria | str. 58 |

SYSTEMY DRZWI PRZESUWNYCH

DANE TECHNICZNE SYSTEMU NAŚCIENNEGO

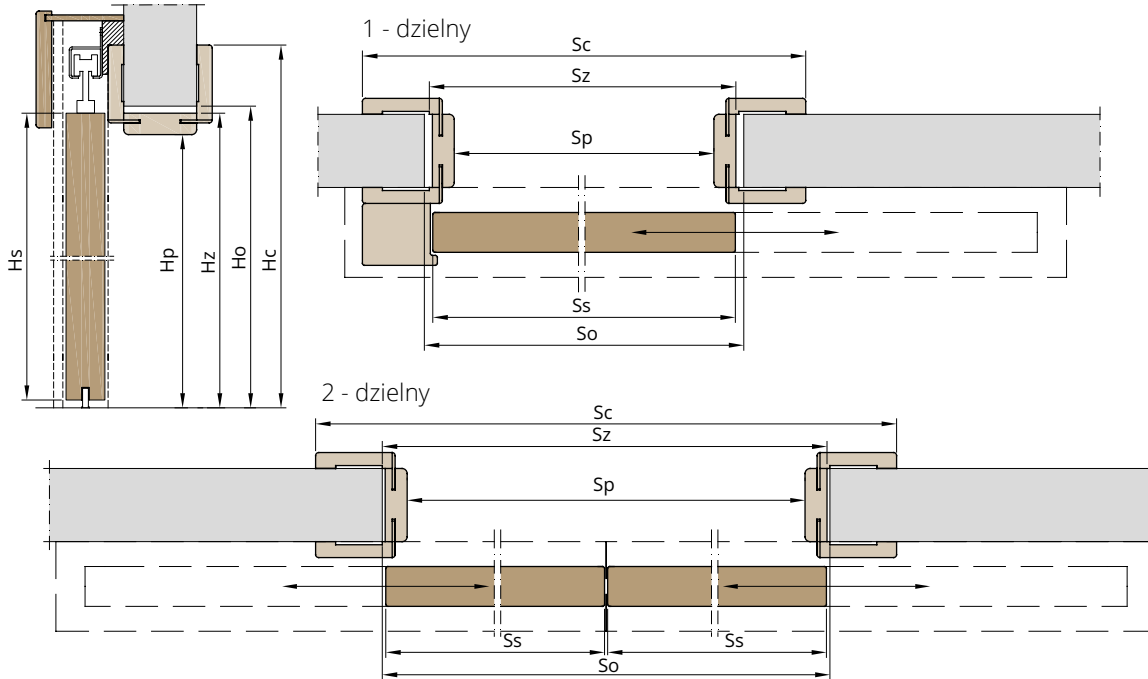

Ościeżnica TUNELOWA

| przylgowa | | | | | | | | | | |
|-----------------------------|------|------|------|------|------|------|------|------|------|------|
| Szerokość drzwi 1-dzielnych | Ss | Hs | Sp | Hp | Sz | Hs | So | Ho | Sc | Hc |
| „60” | 644 | | 602 | | 646 | | 680 | | 785 | |
| „70” | 744 | | 702 | | 746 | | 780 | | 885 | |
| „80” | 844 | 2030 | 802 | 2016 | 846 | 2038 | 880 | 2055 | 985 | 2108 |
| „90” | 944 | | 902 | | 946 | | 980 | | 1085 | |
| „100” | 1044 | | 1002 | | 1046 | | 1080 | | 1185 | |

| Szerokość drzwi 2-dzielnych | Ss | Ss | Hs | Sp | Hp | Sz | Hs | So | Ho | Sc | Hc |
|-----------------------------|-----|-----|------|------|------|------|------|------|------|------|------|
| „120” | 644 | 644 | | 1249 | | 1293 | | 1320 | | 1433 | |
| „140” | 744 | 744 | 2030 | 1449 | 2016 | 1493 | 2038 | 1520 | 2055 | 1633 | 2108 |
| „160” | 844 | 844 | | 1649 | | 1693 | | 1720 | | 1833 | |
| „180” | 944 | 944 | | 1849 | | 1893 | | 1920 | | 2033 | |

Legenda:

- Ss** Szerokość skrzydła w mm
- Hs** Wysokość skrzydła w mm
- Sp** Szerokość światła przejścia ościeżnicy w mm
- Hp** Wysokość światła przejścia ościeżnicy w mm
- Sz** Szerokość zewnętrzna ościeżnicy w mm
- Hs** Wysokość zewnętrzna ościeżnicy w mm
- So** Szerokość otworu montażowego ościeżnicy w mm
- Ho** Wysokość otworu montażowego ościeżnicy w mm
- Sc** Szerokość całkowita (z opaskami) ościeżnicy w mm
- Hc** Wysokość całkowita (z opaskami) ościeżnicy w mm

OŚCIEŻNICA TUNELOWA

| Zakres regulacji | | |
|------------------|-------------------|-------------|
| Symbol | Grubość muru (mm) | Netto (PLN) |
| A | 75-85 | 320 |
| B | 85-100 | 330 |
| C | 100-120 | 340 |
| D | 120-140 | 350 |
| E | 140-160 | 360 |
| F | 160-180 | 370 |
| G | 180-200 | 380 |
| H | 200-220 | 390 |
| I | 220-240 | 400 |
| J | 240-260 | 410 |
| K | 260-280 | 420 |
| L | 280-300 | 430 |



Panel pojedynczy

| | | |
|---|---------|-----|
| M | 300-320 | 510 |
| N | 320-340 | 520 |
| O | 340-360 | 530 |
| P | 360-380 | 540 |
| R | 380-400 | 550 |
| S | 400-420 | 560 |
| T | 420-440 | 570 |
| U | 440-460 | 580 |
| V | 460-480 | 590 |
| W | 480-500 | 600 |



Panel podwójny

Dopłaty:

- Ościeżnica tunelowa wilgocioodporna (zakres A-L) + 150 zł
- Ościeżnica tunelowa wilgocioodporna (zakres M-W) + 250 zł
- Wersja dwudzielna + 100 zł

SYSTEMY DRZWI PRZESUWNYCH

WEWNĄTRZCIENNY

jednoskrzydłowy

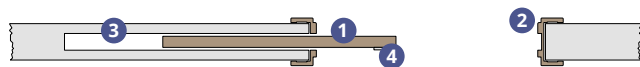

W skład zestawu jednoskrzydłowego wchodzi:



- 1 Skrzydło wg cennika modeli
- 2 Elementy ościeżnicy + 400 zł
- 3 Kasety systemu GIPS-KARTON + 1000 zł
- 4 Akcesoria str. 58

dwuskrzydłowy



W skład zestawu dwuskrzydłowego wchodzi:

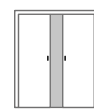

- 1 Skrzydło wg cennika modeli
- 2 Elementy ościeżnicy + 600 zł
- 3 Kasety systemu GIPS-KARTON + 2000 zł
- 4 Akcesoria str. 58

SYSTEMY DRZWI PRZESUWNYCH

DANE TECHNICZNE SYSTEMU WEWNĄTRZŚCIENNEGO

System kasety ECLISSE dla grubości muru (A):

• 100 mm

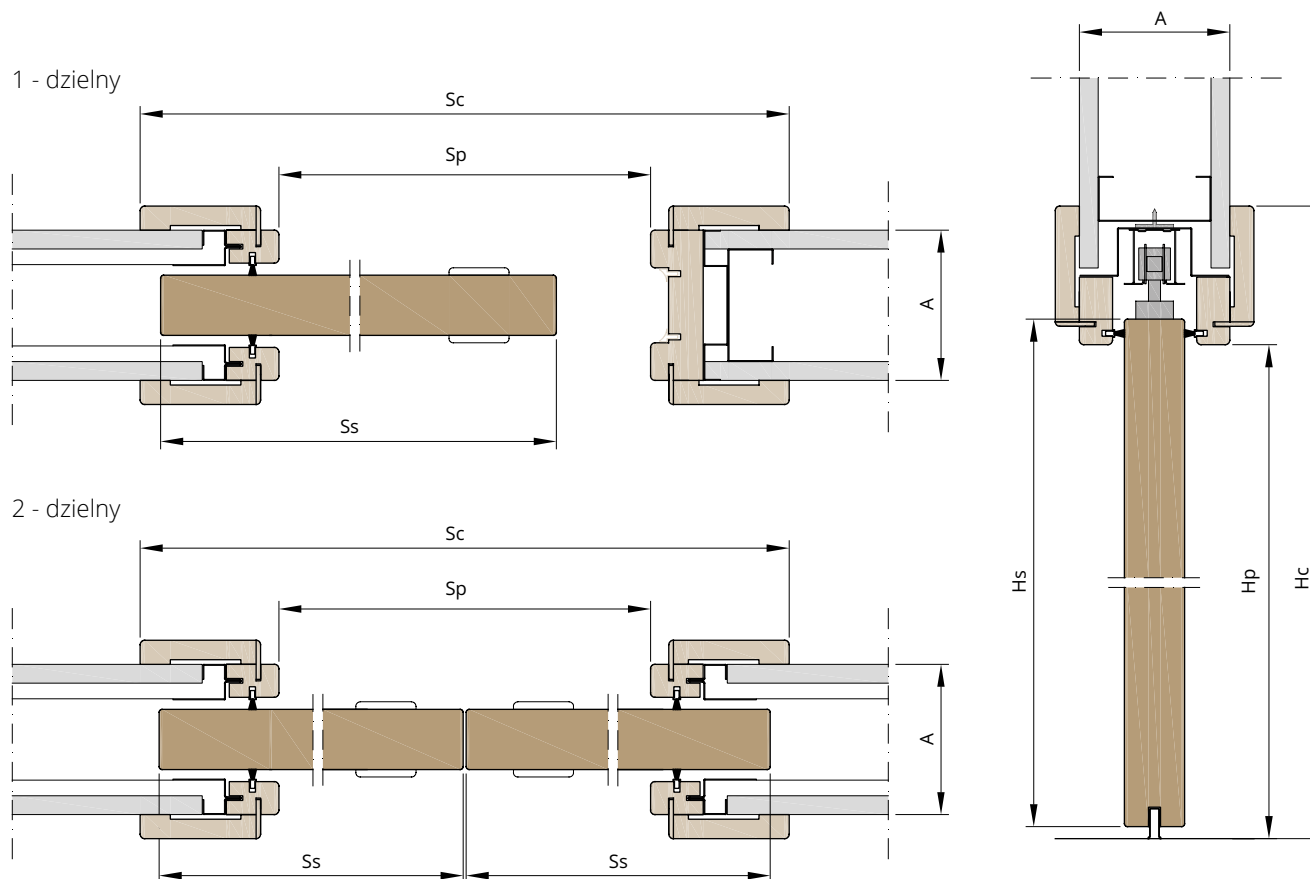

| Szerokość drzwi 1-dzielnych | Ss | Hs | Sp | Hp | Sc | Hc |
|-----------------------------|------|------|------|------|------|------|
| „60” | 644 | 2030 | 610 | 2030 | 794 | 2122 |
| „70” | 744 | | 710 | | 894 | |
| „80” | 844 | | 810 | | 994 | |
| „90” | 944 | | 910 | | 1094 | |
| „100” | 1044 | | 1010 | | 1194 | |

| Szerokość drzwi 2-dzielnych | Ss | Ss | Hs | Sp | Hp | Sc | Hc |
|-----------------------------|-----|-----|------|------|------|------|------|
| „120” | 644 | 644 | 2030 | 1324 | 2030 | 1508 | 2122 |
| „140” | 744 | 744 | | 1524 | | 1708 | |
| „160” | 844 | 844 | | 1724 | | 1908 | |
| „180” | 944 | 944 | | 1924 | | 2108 | |

Dopłaty:

- Elementy ościeżnicy wersja wilgociodporna + 250 zł

NAŚWIETLA

ościeżnice wewnętrzne

NAŚWIETLA DO OŚCIEŻNICY – to niezależna konstrukcja przeszklona stanowiąca uzupełnienie (zestaw) z ościeżnicą drzwiową. Aby naświetla jako całość przegrody prezentowały się estetycznie wykonywane są na tym samym profilu ościeżnicy drzwiowej i posiadają ten sam zakres regulacji. Zestaw naświetli na drzwi może być montowany na drzwi wg potrzeb jako warianty górnych i bocznych zestawów. Do zaszklenia naświetli używamy standardowo szkła hartowanego gr. 4 mm.

CENY NAŚWIETLI

Ceny naświetli liczymy oddzielnie dla: górnego, narożnego i bocznego w zależności od wymiaru oraz grubości muru.

NAŚWIETLE OŚCIEŻNICY REGULOWANEJ

| Symbol | Grubość muru (mm) | górne | | | | | narożne | boczne |
|--------|-------------------|-------|------|------|------|-------|--------------|--------------|
| | | „60” | „70” | „80” | „90” | „100” | „60” - „100” | „60” - „100” |
| A | 75-85 | 500 | 520 | 540 | 560 | 580 | 450 | 750 |
| B | 85-100 | 510 | 530 | 550 | 570 | 590 | 460 | 760 |
| C | 100-120 | 520 | 540 | 560 | 580 | 600 | 470 | 770 |
| D | 120-140 | 530 | 550 | 570 | 590 | 610 | 480 | 780 |
| E | 140-160 | 540 | 560 | 580 | 600 | 620 | 490 | 790 |
| F | 160-180 | 550 | 570 | 590 | 610 | 630 | 500 | 800 |
| G | 180-200 | 560 | 580 | 600 | 620 | 640 | 510 | 810 |
| H | 200-220 | 570 | 590 | 610 | 630 | 650 | 520 | 820 |
| I | 220-240 | 580 | 600 | 620 | 640 | 660 | 530 | 830 |
| J | 240-260 | 590 | 610 | 630 | 650 | 670 | 540 | 840 |
| K | 260-280 | 600 | 620 | 640 | 660 | 680 | 550 | 850 |
| L | 280-300 | 610 | 630 | 650 | 670 | 690 | 560 | 860 |

1-panel

| | | | | | | | | |
|---|---------|-----|-----|-----|-----|-----|-----|------|
| M | 300-320 | 690 | 710 | 730 | 750 | 770 | 640 | 940 |
| N | 320-340 | 700 | 720 | 740 | 760 | 780 | 650 | 950 |
| O | 340-360 | 710 | 730 | 750 | 770 | 790 | 660 | 960 |
| P | 360-380 | 720 | 740 | 760 | 780 | 800 | 670 | 970 |
| R | 380-400 | 730 | 750 | 770 | 790 | 810 | 680 | 980 |
| S | 400-420 | 740 | 760 | 780 | 800 | 820 | 690 | 990 |
| T | 420-440 | 750 | 770 | 790 | 810 | 830 | 700 | 1000 |
| U | 440-460 | 760 | 780 | 800 | 820 | 840 | 710 | 1010 |
| V | 460-480 | 770 | 790 | 810 | 830 | 850 | 720 | 1020 |
| W | 480-500 | 780 | 800 | 820 | 840 | 860 | 730 | 1030 |

2-panele

Naświetle górne dla drzwi 2-dzięknych - 2 x cena naświetla 1-dzielnego

NAŚWIETLE OŚCIEŻNICY STAŁEJ

| | | | | | | | | |
|---|-------|-----|-----|-----|-----|-----|-----|-----|
| A | 45-90 | 350 | 370 | 390 | 410 | 430 | 300 | 600 |
|---|-------|-----|-----|-----|-----|-----|-----|-----|

WARIANTY POŁĄCZEŃ NAŚWIETLI Z OŚCIEŻNICĄ

Regulowaną

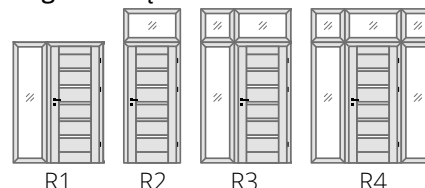

Stałą

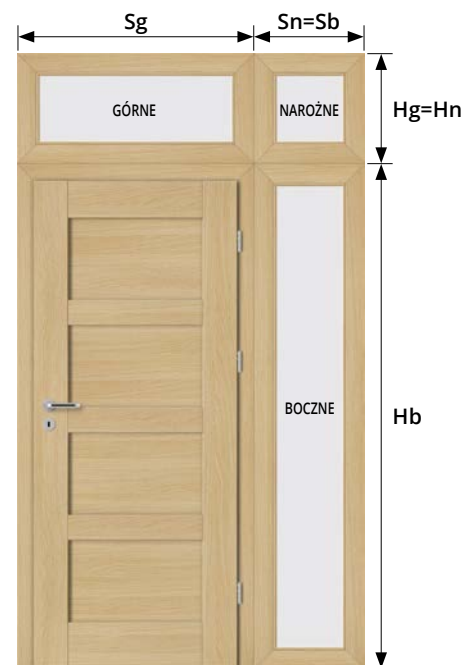
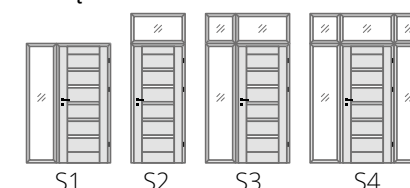

Wymiary wykonywanych naświetli regulowanych

| szerokość skrzydła | górne | | narożne | boczne | |
|--------------------|-------|------------------------------|------------------------------|------------------------------|------|
| | Sg | Hg* | Sn x Hn* | Sb* | Hb |
| „60” | 785 | od 400 mm do 600 mm | od 400 mm do 600 mm | od 400 mm do 600 mm | 2110 |
| „70” | 885 | | | | |
| „80” | 985 | | | | |
| „90” | 1085 | | | | |
| „100” | 1185 | | | | |

*wymiary dostępne co 20 mm

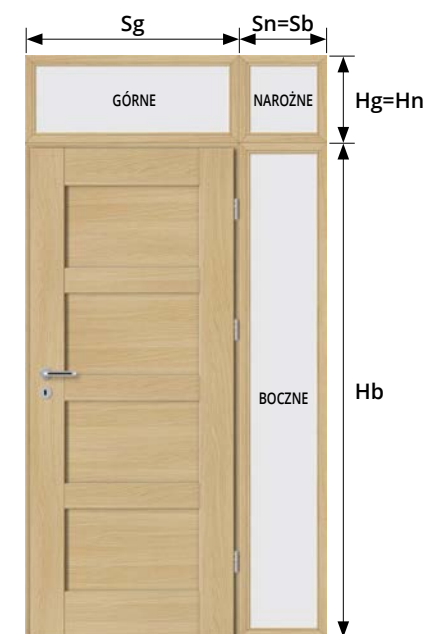

Wymiary wykonywanych naświetli stałych

| szerokość skrzydła | górne | | narożne | boczne | |
|--------------------|-------|------------------------------|------------------------------|------------------------------|------|
| | Sg | Hg* | Sn x Hn* | Sb* | Hb |
| „60” | 692 | od 400 mm do 600 mm | od 400 mm do 600 mm | od 400 mm do 600 mm | 2043 |
| „70” | 792 | | | | |
| „80” | 892 | | | | |
| „90” | 992 | | | | |
| „100” | 1092 | | | | |

*wymiary dostępne co 20 mm

ZANIM KUPISZ DRZWI

SYSTEM ROZWIERANY – klasyczny system otwierania drzwi, w którym to skrzydło drzwiowe osadzone jest w ościeżnicy za pomocą zawias. System ten wymaga prawidłowego określenia kierunku otwierania lub też w przypadku zastosowania szkła z wzorem piaskowanym (wykonanym tylko na jednej stronie szkła) dodatkowo określenia strony piaskowania wewnętrznej lub zewnętrznej

Określenie kierunku otwierania drzwi

1-dzielny

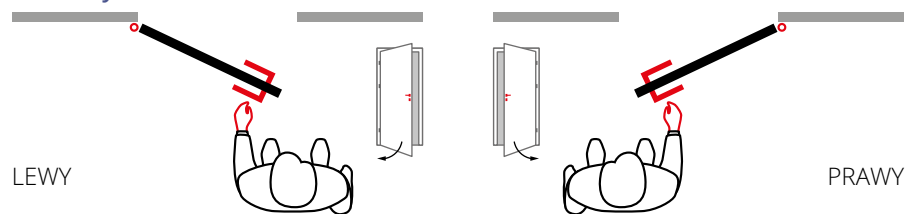

2-dzielny

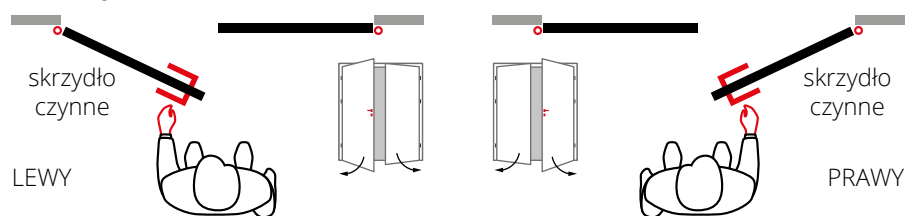

Określenie strony aplikacji na szkło



SYSTEM PRZESUWNY – system bez zawiasów, dedykowany w miejscach z ograniczonym zagospodarowaniem strefy użytkowej. Otwarcie drzwi odbywa się poprzez przesunięcie skrzydła drzwiowego wzdłuż ściany. System nie wymaga określenia kierunku otwierania.

Naścienny – w systemie tym skrzydło drzwiowe przesuwane jest po ścianie, przez co montaż systemu nie wymaga większego nakładu prac przygotowawczych i wkładu finansowego (str 50)

1-dzielny

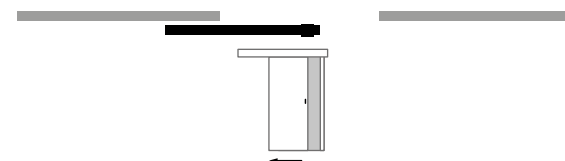

2-dzielny

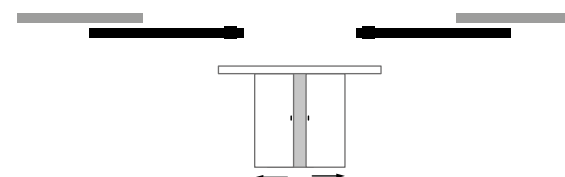

Wewnętrzścienny – skrzydło drzwiowe przesuwane jest wewnątrz przygotowanej uprzednio konstrukcji nośnej ściany z karton gipsu lub tynkowej (str 52).

1-dzielny

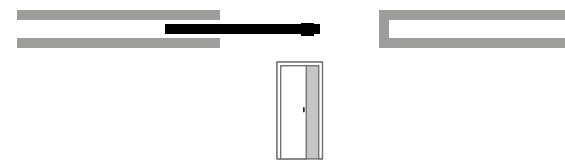

2-dzielny

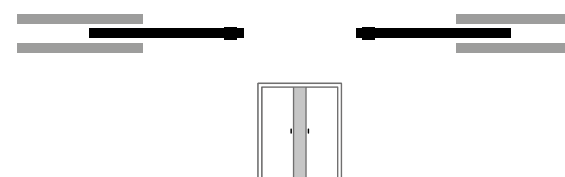

ELEMENTY ozdobne ościeżnic

PAKIETY ozdobne do ościeżnic

PRESTIGE I • korona i listwy ozdobne
(montowane na opaskach standard)



RETRO I • korona i listwy ozdobne
(montowane na opaskach standard)



PRESTIGE II • listwy ozdobne
(montowane na opaskach standard)



RETRO II • listwy ozdobne
(montowane na opaskach standard)



OPASKI REGULACYJNE

(komplet dociętych opasek regulacyjnych na jedną stronę ościeżnicy)

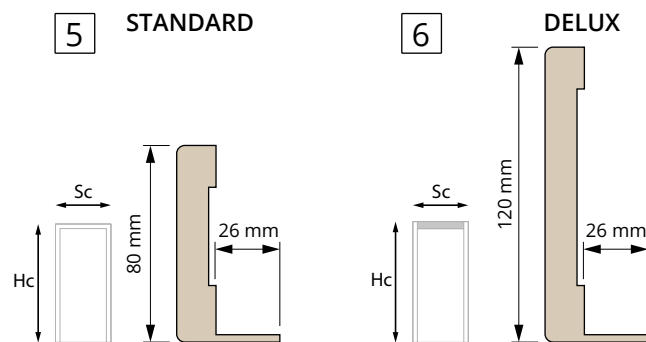

OPASKI I LISTWY MASKUJĄCE

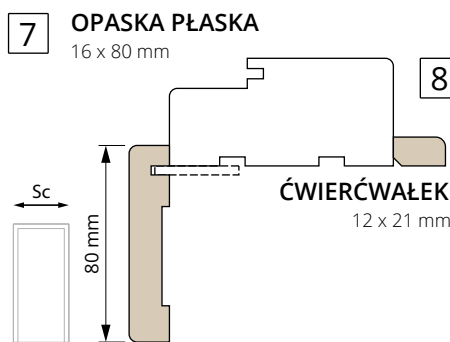

9 LISTWY PRZYPODŁOGOWE

z płyty MDF wilgocioodpornej 14 x 80 mm



ELEMENTY OZDOBNE OŚCIEŻNIC

Tabela wymiarowa ościeżnic regulowanych z elementami ozdobnymi

Sc - szerokość całkowita

Hc - wysokość całkowita

| | | PAKIET | | | | | OPASKA REGULACYJNA | | |
|--------------------------------|-------|------------|---------|-------------------------|-----------------------|-------------------------|--------------------|----------|-------|
| | | 1 | 2 | 3 4 | 1 2 | 3 4 | 5 6 | 5 | 6 |
| | | PRESTIGE I | RETRO I | PRESTIGE II RETRO II | PRESTIGE I RETRO I | PRESTIGE II RETRO II | STANDARD / DELUX | STANDARD | DELUX |
| Szerokość drzwi | | Sc | | | Hc | | Sc | Hc | |
| Szerokość drzwi 1-dzielnych | „60” | 835 | 850 | 825 | 2200 | 2130 | 785 | 2110 | 2150 |
| | „70” | 935 | 950 | 925 | | | 885 | | |
| | „80” | 1035 | 1050 | 1025 | | | 985 | | |
| | „90” | 1135 | 1150 | 1125 | | | 1085 | | |
| | „100” | 1235 | 1250 | 1225 | | | 1185 | | |
| Szerokość drzwi 2-dzielnych | „120” | 1469 | 1484 | 1459 | 2200 | 2130 | 1419 | 2110 | 2150 |
| | „130” | 1569 | 1584 | 1559 | | | 1519 | | |
| | „140” | 1669 | 1684 | 1659 | | | 1619 | | |
| | „150” | 1769 | 1784 | 1759 | | | 1719 | | |
| | „160” | 1869 | 1884 | 1859 | | | 1819 | | |
| | „170” | 1969 | 1984 | 1959 | | | 1919 | | |
| | „180” | 2069 | 2084 | 2059 | | | 2019 | | |

DOPLATY

Ceny za komplet na jedną stronę drzwi

ościeżnica 1-dz. / 2-dz.

ościeżnica 1-dz. / 2-dz.



1 **Pakiet PRESTIGE I / RETRO I**
Komplet korona i listwy ozdobne

250 zł / 350 zł

2

7

Opaski MASKUJĄCE PŁASKIE **60 zł / 80 zł**
Cena dotyczy kompletu opasek
2 szt. dł. 2,2 m oraz 1 szt. 1,1 m



3 **Pakiet PRESTIGE II / RETRO II**
Komplet listew ozdobnych

150 zł / 200 zł

4

8

ĆWIERCWAŁEK **20 zł**
Cena dotyczy 1 szt. listwy o dł. 2,2 m



5 **Opaski STANDARD**
Z drzwiami, pióro 26 mm
Oddzielnie, pióro 26 mm
Oddzielnie, pióro wydłużone 42 mm

w cenie ościeżnicy
100 zł / 140 zł
130 zł / 170 zł

9

Listwa PRZYPODŁOGOWA **40 zł**
Cena dotyczy 1 szt. listwy dł. 2,75 m



6 **Opaski DELUX**
Z drzwiami, pióro 26 mm
Oddzielnie, pióro 26 mm
Oddzielnie, pióro wydłużone 42 mm

90 zł / 130 zł
140 zł / 180 zł
170 zł / 210 zł

DODATKI

ZAMKI DO DRZWI

Rozwiernych

KOLOR
CZOŁA
ZAMKA



chrom
szcztokowany
(standard)



stal nierdzewna
(magnetyczny)



czarna
matowy



STANDARD
do drzwi
przylgowych

MAGNETYCZNY
do drzwi
bezprzylgowych

ZAMKI I POCHWYTY DO DRZWI

Przesuwnych

KOLOR
CZOŁA
ZAMKA



chrom



chrom
matowy



czarna
matowy



HAKOWY
z pochwytym
zaokrąglonym

HAKOWY
z pochwytym
prostokątnym

POCHWYT
zaokrąglony

POCHWYT
prostokątny

dostępne
w wersji



KL
klucz



WK
wkładka



WC
łazienka

WKŁADKA DO ZAMKA



ODBOJNIK DRZWIOWY



USZCZELKA OPADAJĄCA



TULEJE WENTYLACYJNE

okrągłe aluminiowe



kwadratowe aluminiowe



OSŁONKI na zawiasy

Aluminiowe „ALUX”



chrom



chrom
satyna



grafit
matowy



czarna
matowy

Mosiężna „RETRO”



mosiądz
antyczny

SZKŁO

wybarwienia i typy zdobień powierzchni szkła:

bezbarwne mleczne (standard) grafit black



GŁADKIE

Istnieje możliwość zamówienia szkła VSG w każdym kolorze z poniższymi aplikacjami ozdobnymi

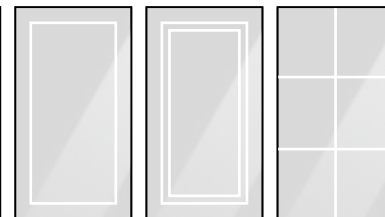

RAMKA
pojedyncza

RAMKA
podwójna

SZPROS

SYSTEMY WENTYLACJI

• OTWORY WENTYLACYJNE (4 otwory / drzwi)



• PODCIĘCIE WENTYLACYJNE

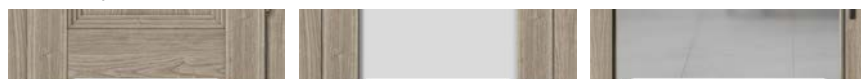

Ramiakowe

















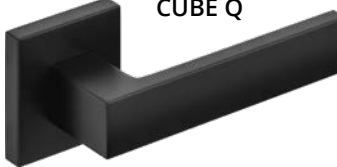























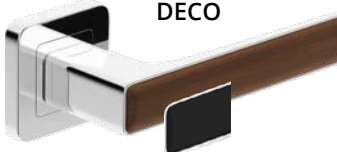









Styl

Glass

DOPLATY

| | |
|---|-------------------------------|
| Zamek standard, magnetyczny i hakowy - czarny | + 20 zł |
| Zamek hakowy KL z pochwytami | + 180 zł |
| Zamek hakowy WK/WC z pochwytami | + 200 zł |
| Komplet pochwytów | + 80 zł |
| Osłonki na zawiasy ALUX | + 35 zł/kpl. na 1 szt. drzwi |
| Osłonki na zawiasy RETRO | + 80 zł/kpl. na 1 szt. drzwi |
| Tuleje wentylacyjne | + 120 zł/kpl. na 1 szt. drzwi |
| Otwory wentylacyjne w szkłe (4 szt.) - STYL/GLASS | + 80 zł |
| Podcięcie wentylacyjne w ramiaku | + 25 zł |
| Podcięcie wentylacyjne w szkłe - STYL/GLAS | + 190 zł |
| Obojnik drzwiowy | + 30 zł |
| Uszczelka opadająca | + 150 zł |
| Wkładka 26/36 do drzwi przylgowych | + 30 zł |
| Wkładka 30/30 do drzwi bezprzylgowych | + 40 zł |

KLAMKI

| WARIANT | CENA NETTO (za komplet) | MODEL | WYKOŃCZENIE | WARIANT | CENA NETTO (za komplet) | MODEL | WYKOŃCZENIE | | | | | | | | |
|--|----------------------------|--|----------------------|---|----------------------------|---|--------------|---|--|--|--|--|--|--|--|
|    | 70 90 100 | MISTICO  | G4, G8 L1, L2 |    | 110 140 160 | CUBE Q  | 01, 03 | | | | | | | | |
|    | 70 90 100 | UNICO  | G4, G8 L1, L2 |    | 110 140 160 | JULIA R  | 01, 03 | | | | | | | | |
|    | 90 110 120 | EXIMUS  | G4, G8 E30 E40 |    | 60 90 100 | IBIZA  | 01 | | | | | | | | |
|    | 60 80 90 | ORGANIC  | G4, G8 L1, L2 |    | 120 150 160 | DECO  | 01 A2, A5 | | | | | | | | |
|    | 60 80 90 | FIOLLA  | G4, G8 L1, L2 |    | 80 100 120 | VENTO  | 04 | | | | | | | | |
| KOLOR KLAMKI  G4 chrom  L1 grafit struktura  G8 chrom satyna  L2 czarny struktura | | | | KOLOR WYPEŁNIENIA KLAMKI "EXIMUS"  E30 biały  E40 czarny | | | | KOLOR KLAMKI  01 chrom  03 czarny  04 mosiądz antyczny | | | | KOLOR WYPEŁNIENIA KLAMKI "DECO"  A2 czarny  A5 dąb ciemny | | | |



PRODUCENT DRZWI „BARAŃSKI” SP. J.
IGNACY BARAŃSKI I ZBIGNIEW BARAŃSKI
Babięty Wielkie 54, 14-240 Susz, Polska
www.baranskidrzwi.pl
tel. +48 55 278 05 40
e-mail: biuro@baranskidrzwi.pl
NIP PL5811515048

BIURO OBSŁUGI KLIENTA
tel. + 48 55 278 05 40
e-mail: bok@baranskidrzwi.pl

NASZ PARTNER HANDLOWY:

Niniejszy katalog obowiązuje od 25.03.2020,
z dniem tym wszystkie poprzednie wydawnictwa
dotyczące tego samego asortymentu tracą ważność.